

取付説明書



アルパイン



バックビューカメラ ダイレクト接続コード

車種	年式	型式
ヴォクシー	H19/6～H25/12	ZRR70W・75W ZRR70G・75G
ノア	H19/6～H25/12	ZRR70W・75W ZRR70G・75G



平成30年10月現在

1 構成部品

■バックビューカメラダイレクト接続コード ：ヴォクシー”煌”以外用 (KWX-Y002NV)

カメラ中継コード (ナビゲーション本体側)	カメラ中継コード (バックビューカメラ側)
 1.5m × 1	 15cm × 1

■バックビューカメラダイレクト接続コード ：ヴォクシー”煌”用 (KWX-Y004VO)

カメラ中継コード (ナビゲーション本体側)	カメラ中継コード (バックビューカメラ側)
 30cm × 1	 15cm × 1

2 必要工具

プラスドライバー、マイナスドライバー、クリップはずし、10mmレンチ、マスキングテープ、保護手袋(軍手など)

3 接続図

■基本接続図 (誤接続を防ぐために、接続するごとに OK に ✓ 点をつけてください)

<ナビゲーション本体背面>

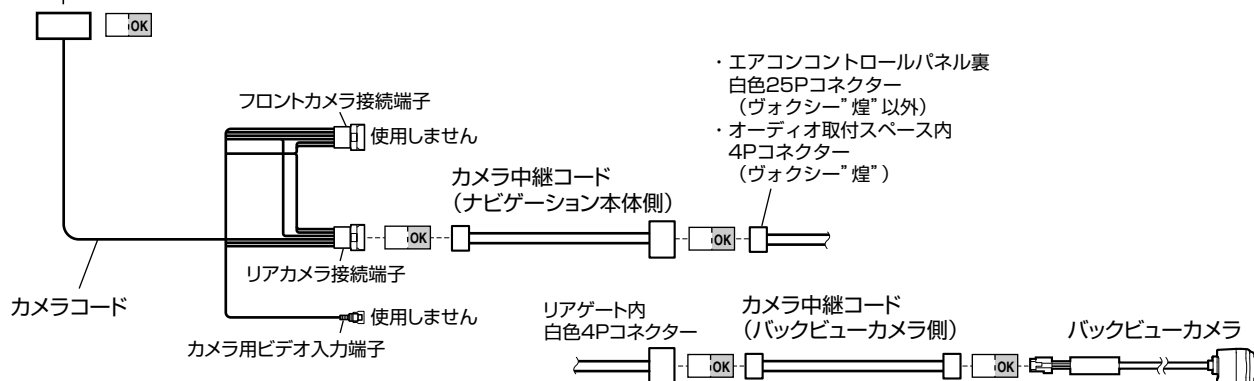
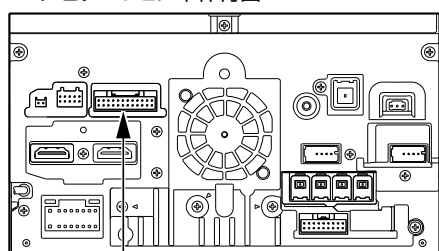

1. 車両部品の取り外し

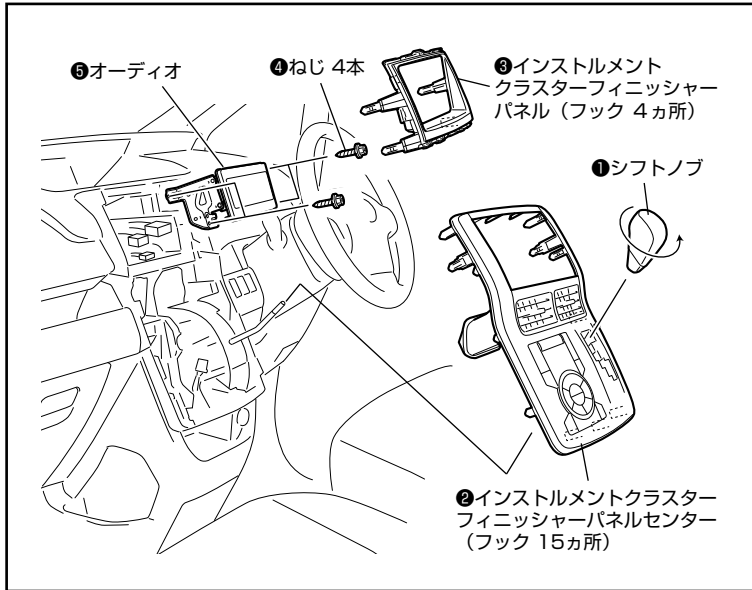

■インパネ周り

1. 左図を参照して内装部品を外します。番号順に取り外してください。

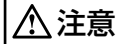

- 注意**
- キズ防止のため、要所をマスキングテープなどで保護してください。
 - ねじの紛失にご注意ください。



- Memo**
- 各ガーニッシュ取り外しには、クリップはずしを使用します。

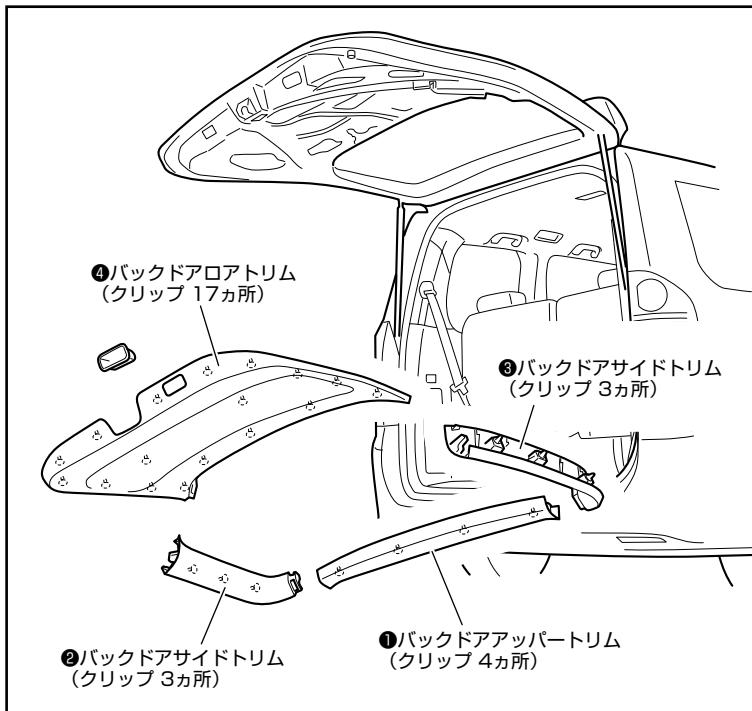

■リアゲート周り

1. 左図を参照して内装部品を外します。番号順に取り外してください。



- 注意**
- キズ防止のため、要所をマスキングテープなどで保護してください。
 - ねじの紛失にご注意ください。



- Memo**
- 各ガーニッシュ取り外しには、クリップはずしを使用します。

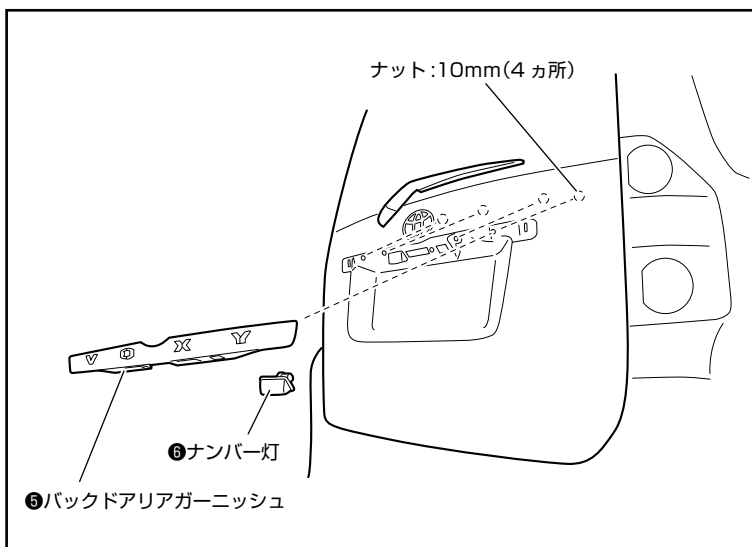

2. バックビューカメラダイレクト接続コードの取り付け

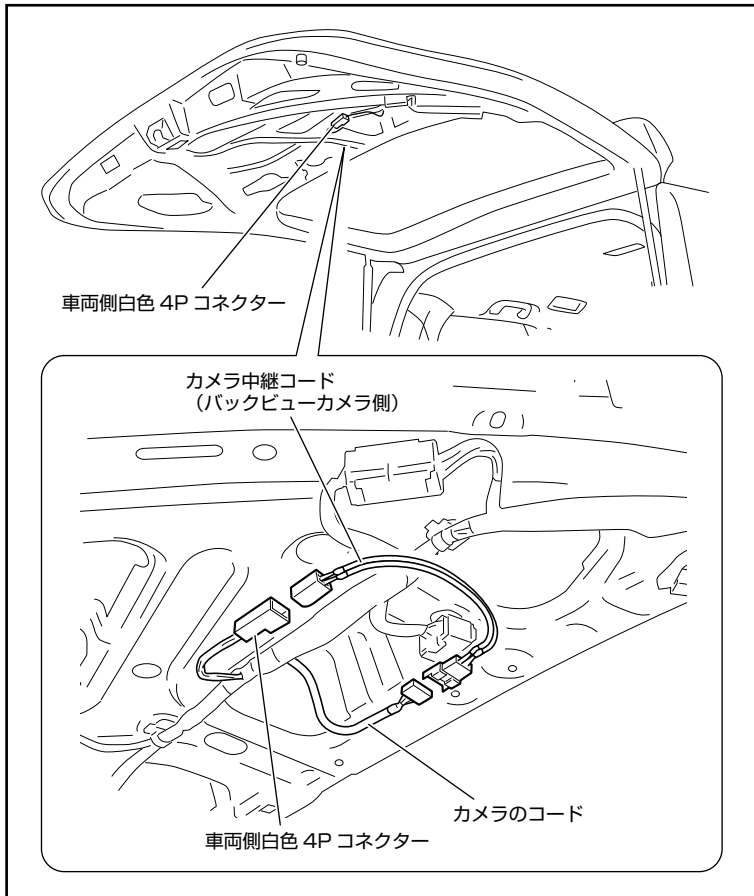

■バックビューカメラダイレクト接続コードの接続

【カメラ中継コード（バックビューカメラ側）の接続】

1. リアゲートにある車両側白色4Pコネクター（オプション4Pコネクター）にカメラ中継コード（バックビューカメラ側）を接続します。
2. バックビューカメラのコードとカメラ中継コード（バックビューカメラ側）を接続します。

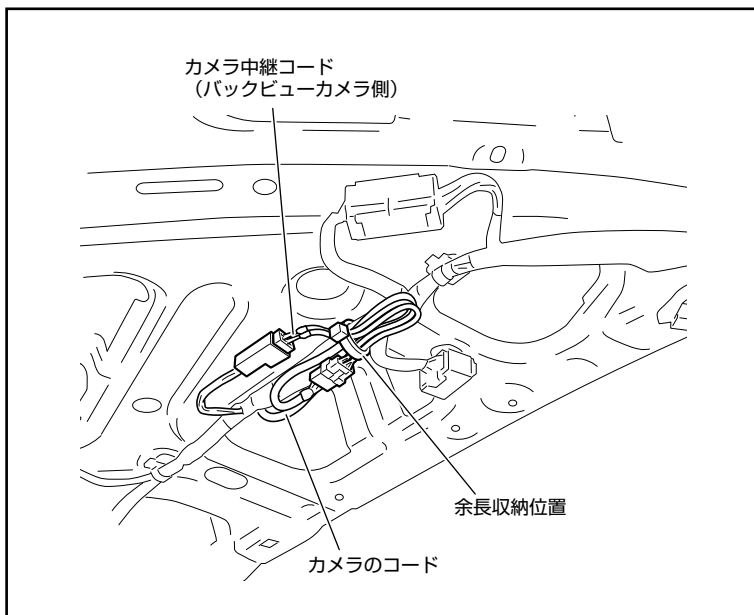

3. 余長を束ねて図の位置に固定します。



注意

バックドアトリムのクリップ位置をさげ、復元の際に配線がかみ込まない位置に固定してください。

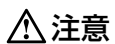

注意

以降カメラ中継コード（ナビゲーション本体側）の配線方法は車種によって異なります。下記に従って参照してください。

【ヴォクシー”煌”以外の場合】 → 【カメラ中継コード（ナビゲーション本体側）の接続：KWX-Y002NV】

【ヴォクシー”煌”の場合】 → 【カメラ中継コード（ナビゲーション本体側）の接続：KWX-Y004VO】

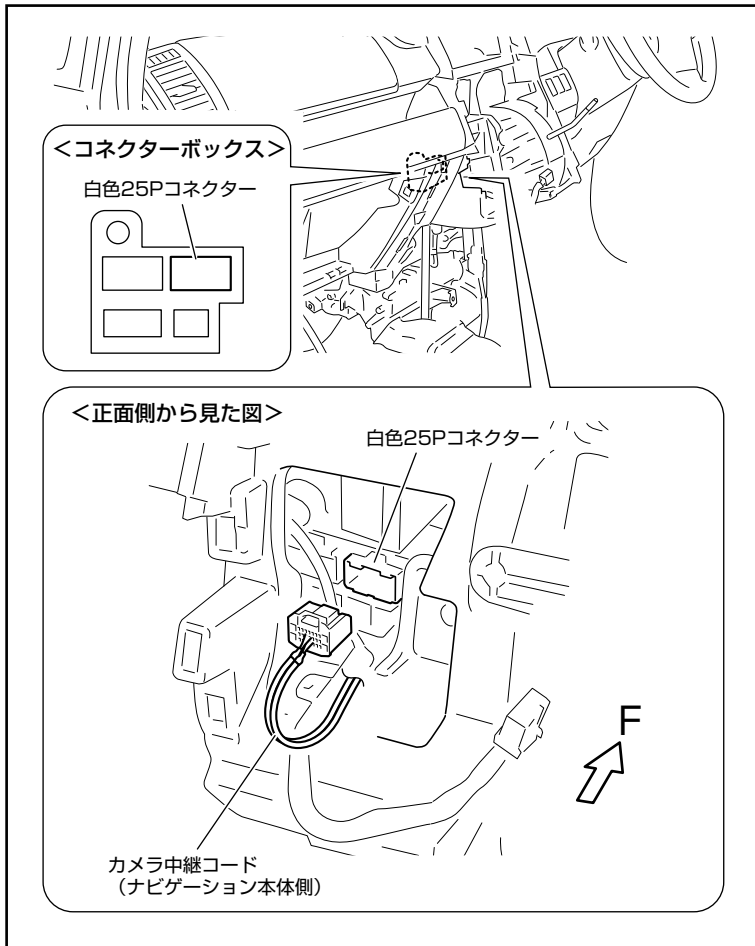

**【カメラ中継コード(ナビゲーション本体側)の接続
: KWX-Y002NV】**

1. エアコンコントロールパネル裏の白色25Pコネクタにカメラ中継コード(ナビゲーション本体側)を接続します。

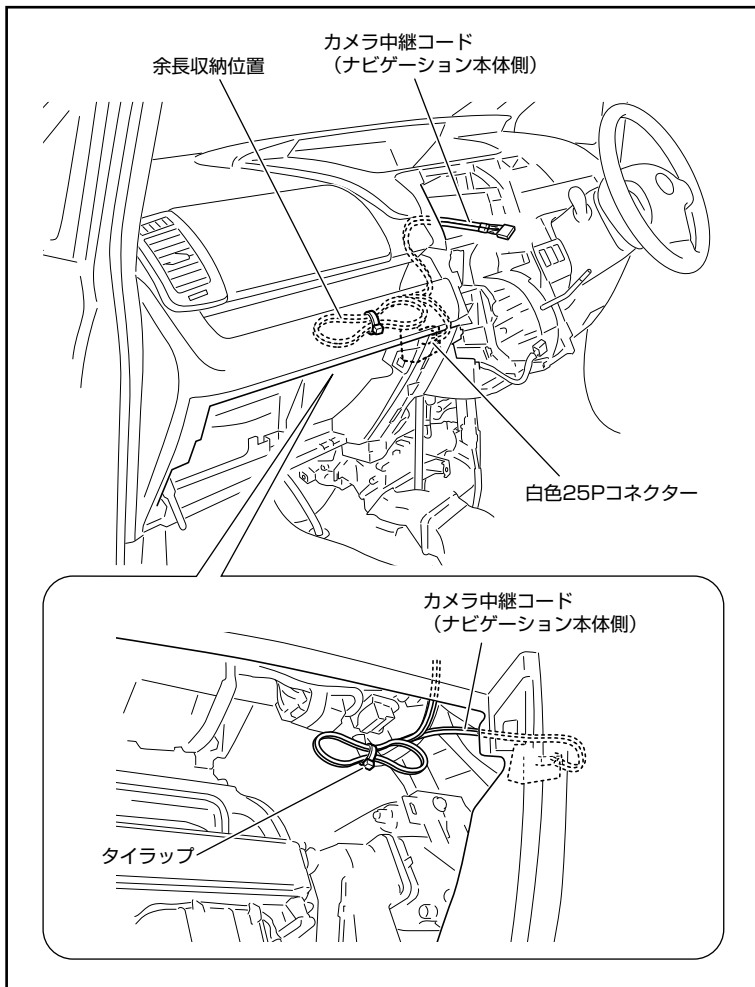

2. カメラ中継コード(ナビゲーション本体側)を車両ハーネスに沿ってオーディオ取付スペースまで配線します。

Memo 市販のタイラップ、固定テープを使用して、車両ハーネスに固定してください。

3. 余長を図の位置に束ねて収納します。

注意 エアバッグの配線に干渉しないように固定してください。

Memo 市販のタイラップを使用して束ねてください。

■車両部品の復元

1. 取り外した車両部品を元通りに復元します。

注意 ケーブル類を挟み込まないようにしてください。

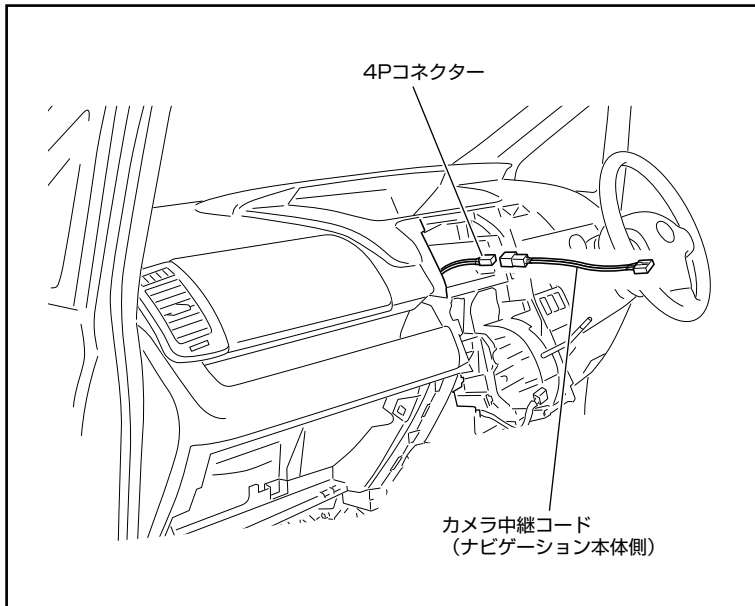

**【カメラ中継コード（ナビゲーション本体側）の接続
：KWX-Y004V0】**

1. オーディオ取付スペース内にある4Pコネクターに、カメラ中継コード（ナビゲーション本体側）を接続します。

■車両部品の復元

1. 取り外した車両部品を元通りに復元します。



ケーブル類を挟み込まないようにしてください。