

取付説明書





アルパイン インテリアパネル

AS-IP02HI-BBP

車種	年式	型式
ハイエース	H16/8 ~現在	KDH201V・206V・ 201K・206K TRH200V・200K

平成24年9月現在のものです。9月以降の車両は変更されている場合があります。

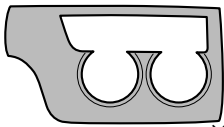
1 構成部品 ※製品の仕様は、予告なく変更することがあります。

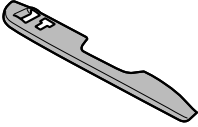
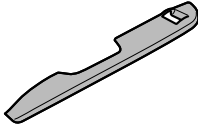
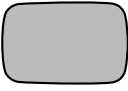
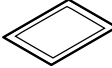
インストルメントパネルL	インストルメントパネルセンター	シフトパネル	フロントドアスイッチパネルR	フロントドアスイッチパネルL
 ×1	 ×1	 ×1	 ×1	 ×1
テーブルパネル	バックプライマー			
 ×1	 ×2			

2 必要工具

ウエス、中性洗剤またはエタノール、マスキングテープ

3 注意事項

安全にお使いいただくために、必ずお守りください。

取り付け作業前に要領書を熟読し、作業内容を確認してください。
汚れた場合は、柔らかいウエスを用いて中性洗剤にて拭き取ってください。
市販のつや出し剤は、製品表面を傷付ける場合があるため絶対に使用しないでください。
取り付け後 24 時間以内は、製品に触れないでください。

4

取付要領

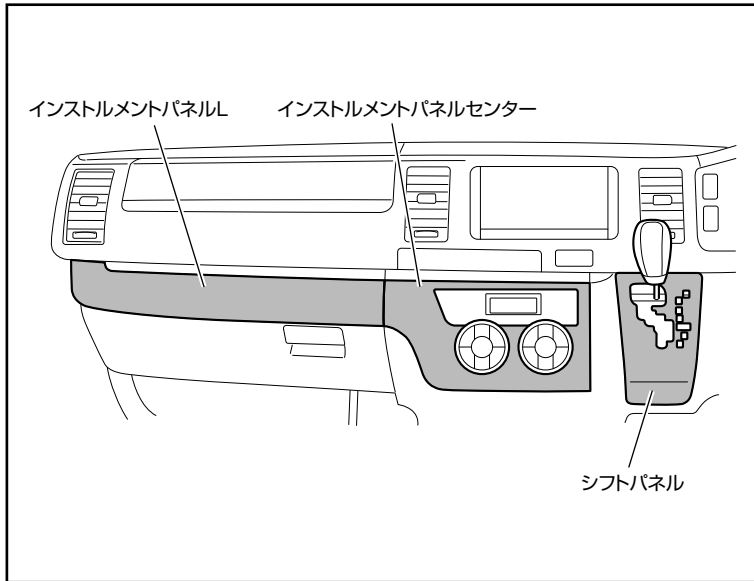

■インストルメントパネルへの取り付け

1. 製品を取り付ける部分の汚れや油分を、中性洗剤またはエタノールを含ませたウエスで拭き取ります。

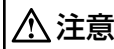

注意 汚れがあると接着力が低下しますので、確実に拭き取ってください。

2. 各パネルを仮止めし、外周にマスキングテープを貼ります。
3. パネルを取り外し、各パネル取り付け面にバックプライマーを塗布します。塗布後は10分程度乾燥させてください。
4. 各パネルの裏面にあるはく離紙をはがし、左図の位置に貼り付けます。

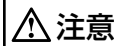

注意 ●全体を均等に圧着し、確実に貼り付けてください。
●グローブボックスの開閉など、可動部に支障がないことを確認してください。

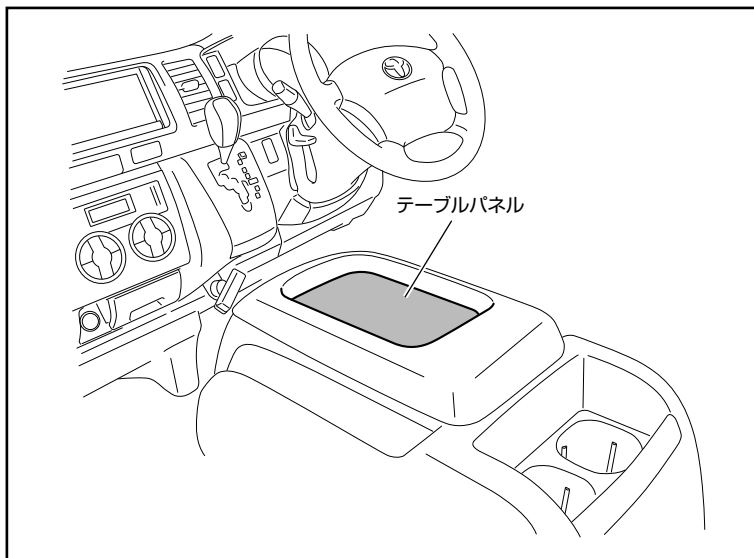

■テーブルへの取り付け

製品を取り付ける部分の汚れや油分を、中性洗剤またはエタノールを含ませたウエスで拭き取ります。



注意 汚れがあると接着力が低下しますので、確実に拭き取ってください。

1. テーブルパネルの裏面にあるはく離紙をはがし、左図の位置に貼り付けます。

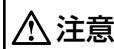

注意 全体を均等に圧着し、確実に貼り付けてください。

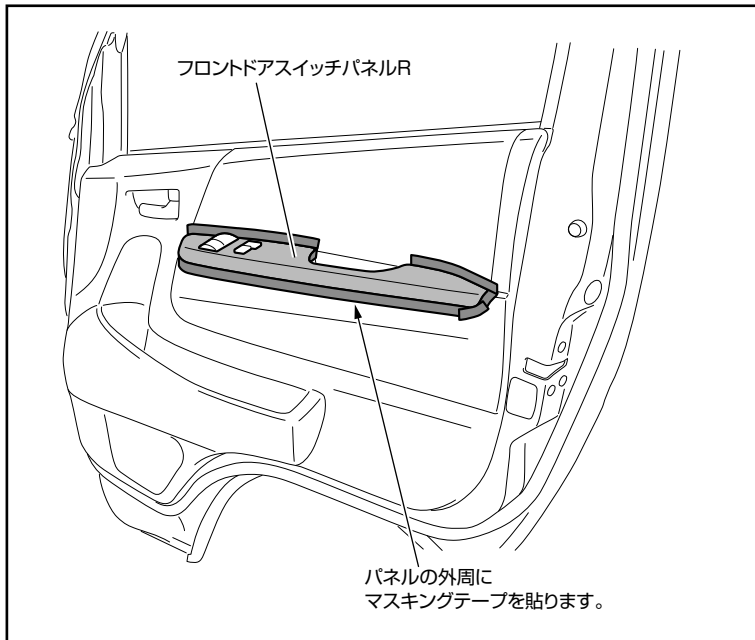

■フロントドアへの取り付け

1. 製品を取り付ける部分の汚れや油分を、中性洗剤またはエタノールを含ませたウエスで拭き取ります。

⚠ 注意	汚れがあると接着力が低下しますので、確実に拭き取ってください。
------	---------------------------------

2. フロントドアスイッチパネルを取り付け位置に合わせ、マスキングテープなどで仮止めします。

Memo	パネル裏面のはく離紙をはがさないで仮止めしてください。
------	-----------------------------

3. 仮止めしたパネルの外周にマスキングテープを貼ります。

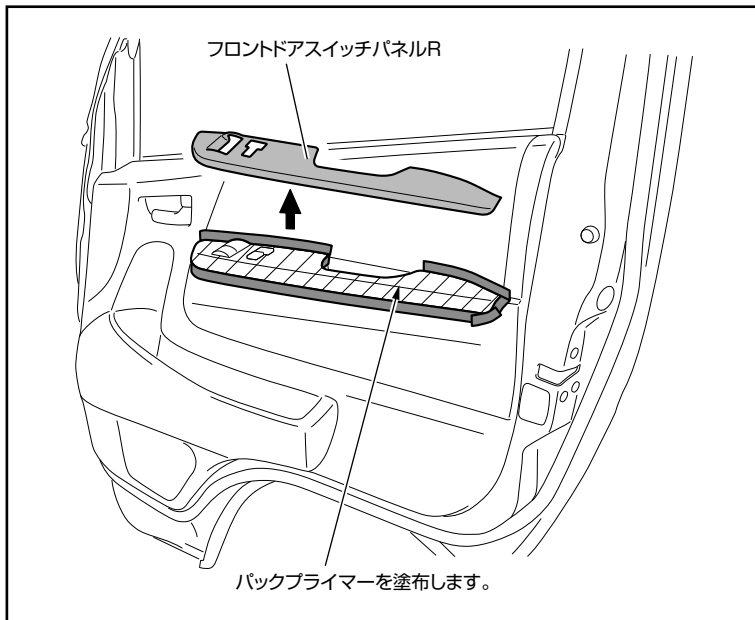

4. パネルを取り外し、パネル取り付け面にバックプライマーを塗布します。塗布後は10分程度乾燥させてください。

⚠ 注意	<ul style="list-style-type: none"> ●プライマーを塗布すると、塗布した所にツヤが出てきます。パネル取り付け面以外には付着しないよう、タレ、ハネには注意してください。 ●プライマーは、開封後すみやかに塗布してください。 ●時間がたつとプライマーの溶剤が揮発して塗布しにくくなります。塗布の間は袋に戻し、封をして揮発を防いでください。 ●プライマーを塗布せずに貼るとパネルが剥がれるおそれがあります。はみ出したプライマーはシリコンオフ（アルコール）などで拭き取ってください。
------	--

5. 乾燥後、マスキングテープをはがします。

6. フロントドアスイッチパネルの裏面にあるはく離紙をはがし、仮止めした位置に貼り付けます。

⚠ 注意	<ul style="list-style-type: none"> ●全体を均等に圧着し、確実に貼り付けてください。 ●スイッチ類など可動部の作動に支障がないことを確認してください。
------	--

7. 左のフロントドアも同様に取り付けます。

