

お客様へ



このたびは、アルパイン製品をお買い上げいただき、誠にありがとうございます。

CAN接続ケーブルの接続について (ステアリング連動バックビューガイド線を使用する場合)

車種専用ナビゲーションに同梱のCAN接続ケーブルを車両と接続する事で、別売のアルパイン製バックビューカメラと組合せ時にステアリング連動カメラガイド線を表示できます。
(CAN接続ケーブルを接続しない場合はカメラガイド線は固定式になります)

【ご注意】

- 記載の車種、及び指定の接続位置以外では使用できません。
- 本製品以外の電装品との同時接続については動作の保証をいたしかねます。
- 車両のマイナーチェンジや仕様変更により掲載情報と異なる場合があります。
- 本製品の使用や使用不能から生じる付随的な損害(事業利益の損失など)に関して、当社は一切の責任を負いかねます。
- 本製品を取付けた際に、車両の電装品や機能(ドアロック連動自動格納ミラー、セキュリティシステムなど)が正常に動作しない場合は、取付け・ご使用はできません。

車種別取付要領

車種	年式	型式	CAN接続ケーブル
アルファード	H27/1～現在	GGH30W・GGH35W AGH30W・AGH35W	
アルファードハイブリッド	H27/1～現在	AYH30W	
ヴェルファイア	H27/1～現在	GGH30W・GGH35W AGH30W・AGH35W	
ヴェルファイアハイブリッド	H27/1～現在	AYH30W	

■CAN接続ケーブルの接続

- オーディオスペース内の5PオプションコネクタにCAN接続ケーブルを接続します。

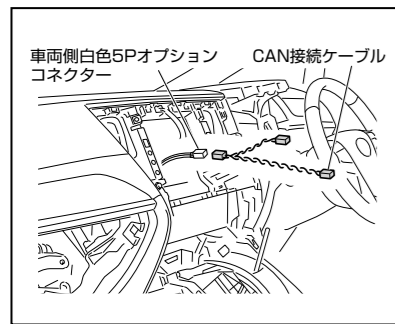

車種	年式	型式	CAN接続ケーブル
ハリアー	H25/12～現在	ZSU60W・65W	
ハリアーG's	H27/1～現在	ZSU60W・65W	
ハリアーハイブリッド	H26/1～現在	AVU65W	

■CAN接続ケーブルの接続

- オーディオスペース内の5PオプションコネクタにCAN接続ケーブルを接続します。

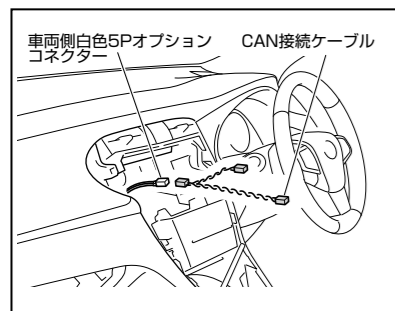

車種	年式	型式	CAN接続ケーブル
アルファード	H20/5～H27/1	ANH20W・25W GGH20W・25W	
アルファードハイブリッド	H23/11～H27/1	ATH20W	
アルファード特別仕様車 "type GOLD"	H24/9～H25/10	ANH20W・25W GGH20W・25W	
アルファード特別仕様車 "TYPE GOLD II"	H25/10～H27/1	ANH20W・25W GGH20W・25W	
ヴェルファイア	H20/5～H27/1	ANH20W・25W GGH20W・25W	
ヴェルファイアハイブリッド	H23/11～H27/1	ATH20W	
ヴェルファイア特別仕様車 "Golden Eyes"	H24/9～H25/10	ANH20W・25W GGH20W・25W	
ヴェルファイア特別仕様車 "GOLDEN EYES II"	H25/10～H27/1	ANH20W・25W GGH20W・25W	

■CAN接続ケーブルの接続

- 助手席側サイドキックパネル内の3PオプションコネクタにCAN接続ケーブルを接続します。

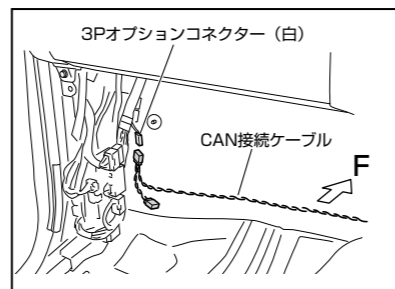

- CAN接続ケーブルをオーディオスペースまで配線します。

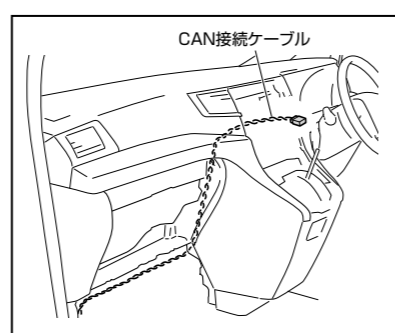

車種	年式	型式	CAN接続ケーブル
プリウス	H27/12～現在	ZVW50・51・55	
プリウス(マイナーチェンジ後)	H23/12～H27/12	ZVW30	
プリウス特別仕様車 "マイコーデ"	H24/10～H27/12	ZVW30	
プリウスPHV	H24/1～H27/12	ZVW35	
プリウスG's	H23/12～H27/12	ZVW30	

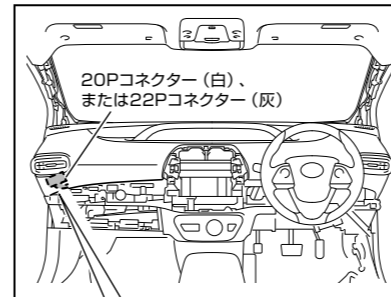

<20Pコネクタ(白)の場合>

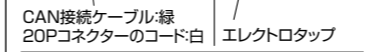
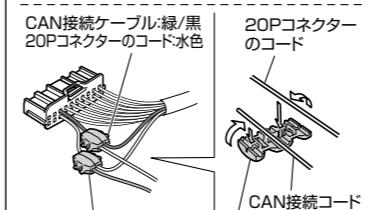
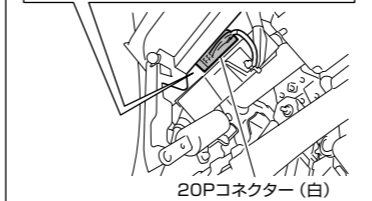
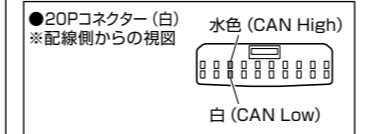

<22Pコネクタ(灰)の場合>

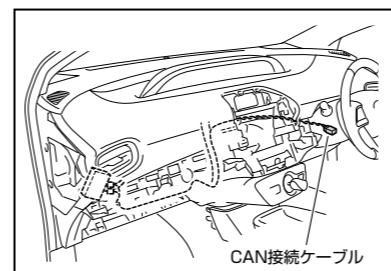
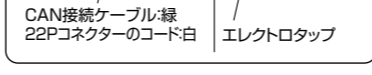
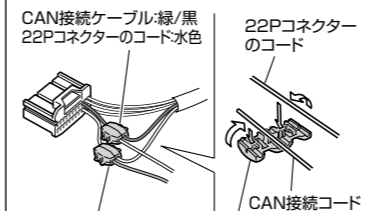
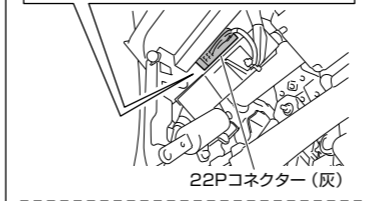
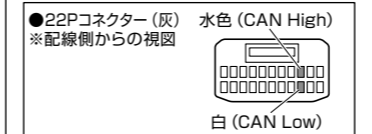

■CAN接続ケーブルの接続

- グローブボックス奥の20Pコネクタ(白)、または22Pコネクタ(灰)のCAN信号線に、CAN接続ケーブルをエレクトロタップで接続します。

	CAN接続ケーブル	20P/22Pコネクタ
CAN High	緑/黒 ←→	水色
CAN Low	緑 ←→	白

- 注意**
- エレクトロタップはプライヤーで確実に圧着してください。
 - 車両配線を断線させないようにご注意ください。
 - 本説明書指定の取付け方法・取付け位置に正しく取付けなかった場合、車両の走行・動作に支障をきたすおそれがあります。間違えないように確実に取付けを行ってください。

車種	年式	型式	CAN接続ケーブル
プリウス(マイナーチェンジ後)	H23/12～H27/12	ZVW30	
プリウス特別仕様車 "マイコーデ"	H24/10～H27/12	ZVW30	
プリウスPHV	H24/1～H27/12	ZVW35	
プリウスG's	H23/12～H27/12	ZVW30	

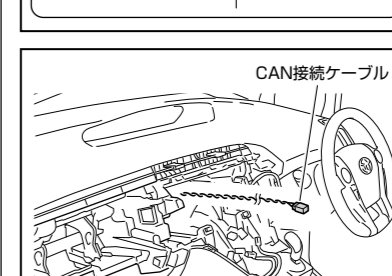
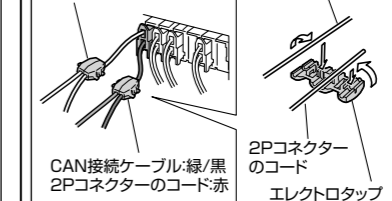
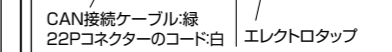
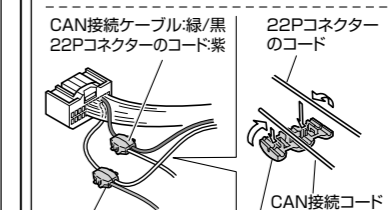
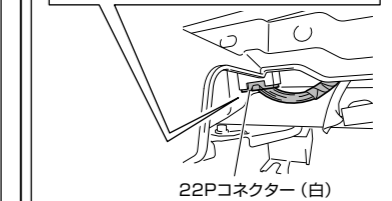
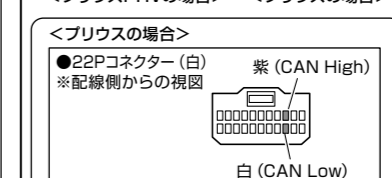
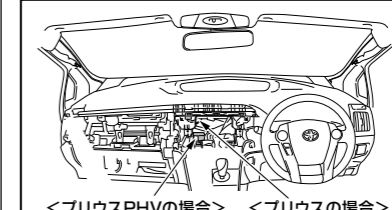

■CAN接続ケーブルの接続

- オーディオスペース奥の22Pコネクタ(白)のCAN信号線に、CAN接続ケーブルをエレクトロタップで接続します。

<プリウスの場合>

	CAN接続ケーブル	22Pコネクタ
CAN High	緑/黒 ←→	紫
CAN Low	緑 ←→	白

<プリウスPHVの場合>

	CAN接続ケーブル	2Pコネクタ
CAN High	緑/黒 ←→	赤
CAN Low	緑 ←→	緑

- 注意**
- エレクトロタップはプライヤーで確実に圧着してください。
 - 車両配線を断線させないようにご注意ください。
 - 本説明書指定の取付け方法・取付け位置に正しく取付けなかった場合、車両の走行・動作に支障をきたすおそれがあります。間違えないように確実に取付けを行ってください。

- 注意**
- 2Pコネクタの位置が左図と異なる場合には指定の配線色の2Pコネクタへ接続してください。



車種	年式	型式	CAN接続ケーブル
プリウスα (マイナーチェンジ前)	H23/5～H26/11	ZVW40W・41W	
プリウスα (マイナーチェンジ後)	H26/11～現在	ZVW40W・41W	
プリウスαGS	H27/2～現在	ZVW40W・41W	

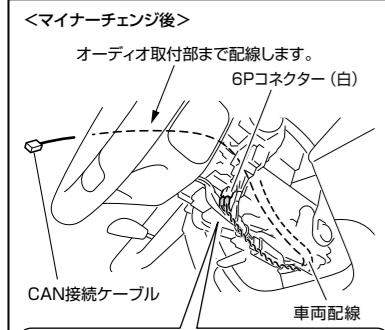

■CAN接続ケーブルの接続

【マイナーチェンジ後】

- ステアリングコラム下の6Pコネクタ (白) のCAN信号線にCAN接続ケーブルをエレクトロタップで接続し、オーディオ取付部まで配線します。

	CAN接続ケーブル	6Pコネクタ
CAN High	緑/黒 ←→	黒
CAN Low	緑 ←→	白

【マイナーチェンジ前】

- ボルト1本を取り外して、コネクタASSYを引き出します。
- オーディオスペースの一番右側の2Pコネクタ (白) にCAN接続ケーブルをエレクトロタップで接続します。

	CAN接続ケーブル	2Pコネクタ
CAN High	緑/黒 ←→	黒
CAN Low	緑 ←→	白

※車両によっては、2Pコネクタ位置が下記の図の様な場合があります。その際は、図の様に接続してください。

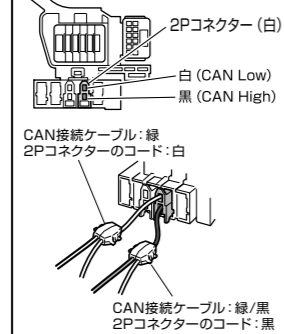

- エレクトロタップはプライヤーで確実に圧着してください。
- 車両配線を断線させないようにご注意ください。
- 本説明書指定の取付け方法・取付け位置に正しく取付けなかった場合、車両の走行・動作に支障をきたすおそれがあります。間違えないように確実に取付けを行ってください。

⚠注意

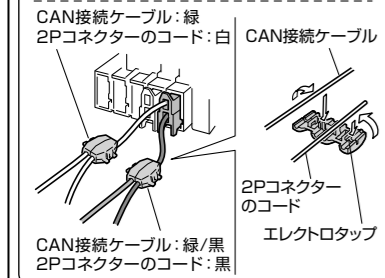
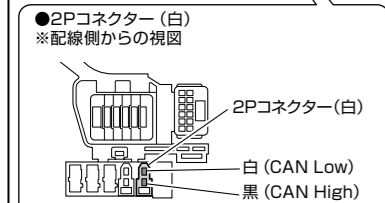
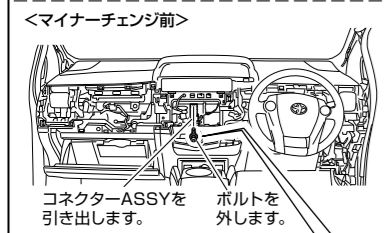
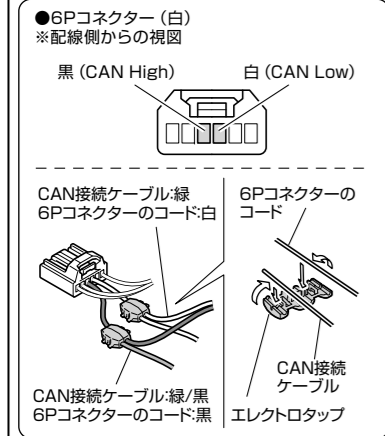

車種	年式	型式	CAN接続ケーブル
ヴォクシー/ノア	H26/1～現在	ZRR80W・85W ZRR80G・85G	
ヴォクシーハイブリッド/ノアハイブリッド	H26/2～現在	ZWR80G	
エスクァイア	H26/10～現在	ZRR80G・85G	
エスクァイアハイブリッド	H26/10～現在	ZWR80G	

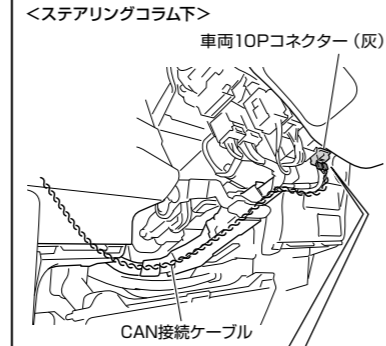

■CAN接続ケーブルの接続

- ステアリングコラム下側の車両10Pコネクタ (灰) のCAN信号線にCAN接続ケーブルをエレクトロタップで接続し、ステアリングコラム下の車両配線に沿わせて配線します。

	CAN接続ケーブル	10Pコネクタ
CAN High	緑/黒 ←→	茶
CAN Low	緑 ←→	白

- エレクトロタップはプライヤーで確実に圧着してください。
- 車両配線を断線させないようにご注意ください。
- 本説明書指定の取付け方法・取付け位置に正しく取付けなかった場合、車両の走行・動作に支障をきたすおそれがあります。間違えないように確実に取付けを行ってください。

- CAN接続ケーブルをオーディオ取付部まで配線します。

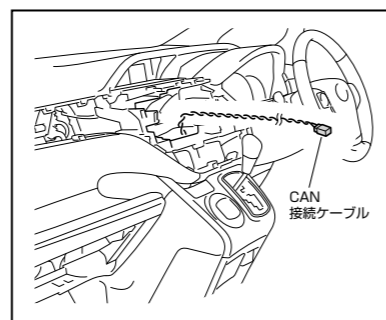
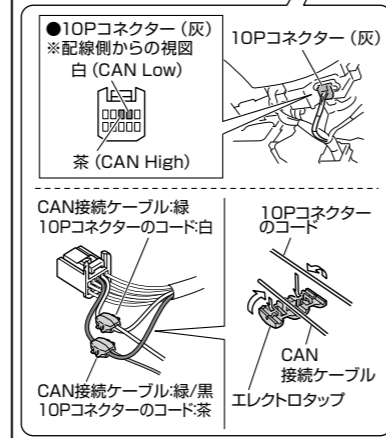

車種	年式	型式	CAN接続ケーブル
シエンタ	H27/7～現在	NSP170G・172G NCP175G	
シエンタハイブリッド	H27/7～現在	NHP170G	

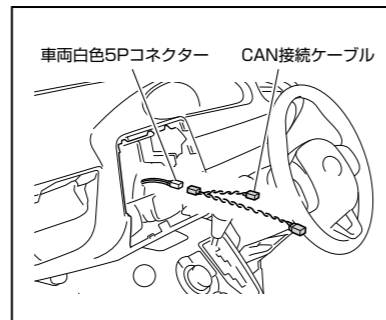

■CAN接続ケーブルの接続

- オーディオスペース内の5PオプションコネクタにCAN接続ケーブルを接続します。

車種	年式	型式	CAN接続ケーブル
アクア (マイナーチェンジ後)	H26/12～現在 (グレードG、Sのみ)	NHP10	
アクアX-URBAN	H26/12～現在	NHP10	
アクアG's (マイナーチェンジ後)	H26/12～現在	NHP10	
アクア (マイナーチェンジ後)	H26/12～現在 (グレードLのみ)	NHP10	
アクア/アクアG's (マイナーチェンジ前)	H25/12～H26/12	NHP10	

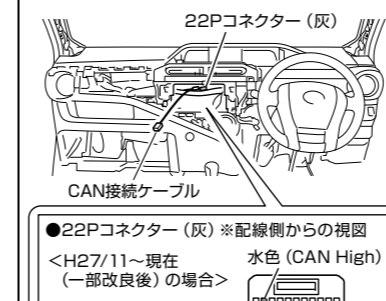

■CAN接続ケーブルの接続

- オーディオスペース奥の22Pコネクタ (灰) のCAN信号線にCAN接続ケーブルをエレクトロタップで接続します。

<H27/11～現在(一部改良後)の場合>

	CAN接続ケーブル	22Pコネクタ
CAN High	緑/黒 ←→	水色
CAN Low	緑 ←→	白

<H23/12～H27/11(一部改良前)の場合>

	CAN接続ケーブル	22Pコネクタ
CAN High	緑/黒 ←→	灰
CAN Low	緑 ←→	白

- エレクトロタップはプライヤーで確実に圧着してください。
- 車両配線を断線させないようにご注意ください。
- 本説明書指定の取付け方法・取付け位置に正しく取付けなかった場合、車両の走行・動作に支障をきたすおそれがあります。間違えないように確実に取付けを行ってください。

- CAN接続ケーブルをオーディオ取付部から引き出します。

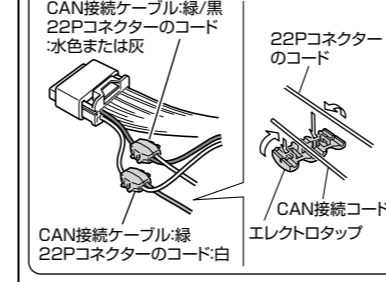
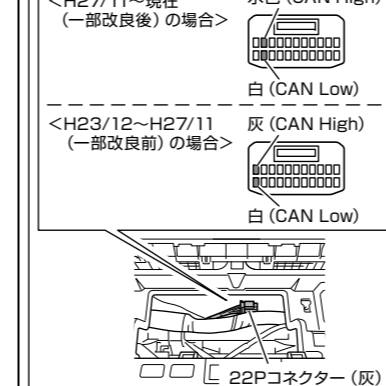

車種	年式	型式	CAN接続ケーブル
スライド	H24/7～現在	NCP141/145 NSP140	
ポルテ	H24/7～現在	NCP141/145 NSP140	

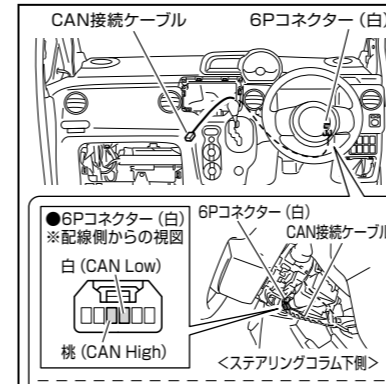

■CAN接続ケーブルの接続

- ステアリングコラム下の6Pコネクタ (白) のCAN信号線にCAN接続ケーブルをエレクトロタップで接続し、オーディオ取付部まで配線します。

	CAN接続ケーブル	6Pコネクタ
CAN High	緑/黒 ←→	桃
CAN Low	緑 ←→	白

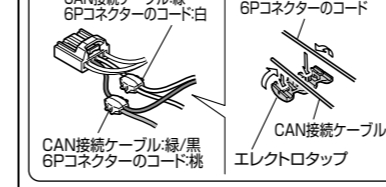

車種	年式	型式	CAN接続ケーブル
エスティマ (マイナーチェンジ前)	H24/5～H28/6	ACR50W・55W GSR50W・55W	
エスティマハイブリッド (マイナーチェンジ前)	H24/5～H28/6	AHR20W	

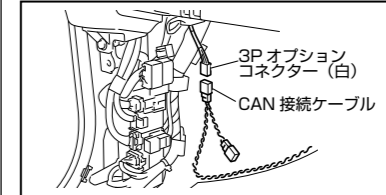

■CAN接続ケーブルの接続

- 助手席側サイドキックパネル内の3PオプションコネクタにCAN接続ケーブルを接続します。

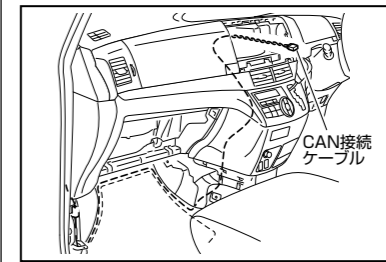

- CAN接続ケーブルをオーディオスペースまで配線します。

車種	年式	型式	CAN接続ケーブル
カローラフィールダー (マイナーチェンジ後)	H27/3～現在	ZRE162G NZE161G・164G	
カローラフィールダーハイブリッド (マイナーチェンジ後)	H27/3～現在	NKE165G	

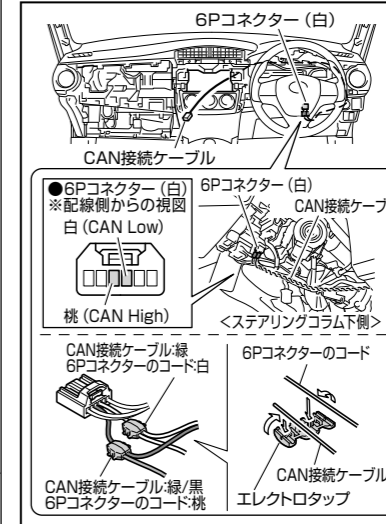

■CAN接続ケーブルの接続

- ステアリングコラム下の6Pコネクタ (白) のCAN信号線にCAN接続ケーブルをエレクトロタップで接続し、オーディオ取付部まで配線します。

	CAN接続ケーブル	6Pコネクタ
CAN High	緑/黒 ←→	桃
CAN Low	緑 ←→	白

車種	年式	型式	CAN接続ケーブル
ランドクルーザー ブラド	H25/9～現在 (マイナーチェンジ後)	GRJ150W・151W TRJ150W	
ランドクルーザー ブラド	H21/9～H25/9 (マイナーチェンジ前)	GRJ150W・151W TRJ150W	

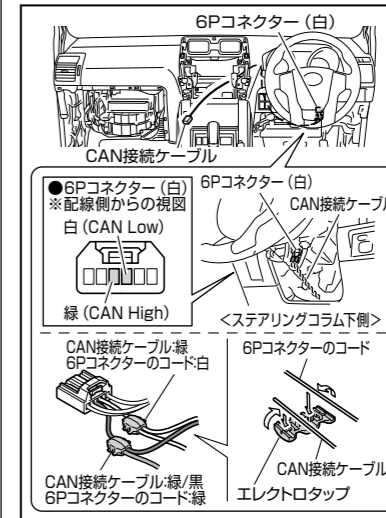

■CAN接続ケーブルの接続

- ステアリングコラム下の6Pコネクタ (白) のCAN信号線にCAN接続ケーブルをエレクトロタップで接続し、オーディオ取付部まで配線します。

	CAN接続ケーブル	6Pコネクタ
CAN High	緑/黒 ←→	緑
CAN Low	緑 ←→	白