

取付説明書











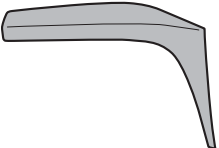

アルパイン インテリアパネル

AS-IP01AV-S7/S8

車種	年式	型式
アルファード/ ヴェルファイア	H23/11～現在	ANH20W・25W GGH20W・25W

平成23年11月現在のものです。11月以降の車両は変更されている場合があります。

1 構成部品 ※製品の仕様は、予告なく変更することがあります。

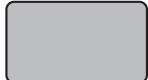
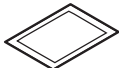
インストルメントパネルL  ×1	インストルメントパネルセンター  ×1	インストルメントパネルR  ×1	フロントドアスイッチパネルL  ×1	フロントドアトリムパネルL  ×1
フロントドアスイッチパネルR  ×1	フロントドアトリムパネルR  ×1	スライドドアスイッチパネルL  ×1	スライドドアトリムパネルL  ×1	スライドドアスイッチパネルR  ×1
スライドドアトリムパネルR  ×1	セカンドシートテーブルパネル AS-IP01AV-S7のみ  ×1	バックブライマー  ×3		

2 必要工具

ウエス、中性洗剤またはエタノール、マスキングテープ

3 注意事項

安全にお使いいただくために、必ずお守りください。

取り付け作業前に要領書を熟読し、作業内容を確認してください。
汚れた場合は、柔らかいウエスを用いて中性洗剤にて拭き取ってください。
市販のつや出し剤は、製品表面を傷付ける場合があるため絶対に使用しないでください。
取り付け後 24 時間以内は、製品に触れないでください。

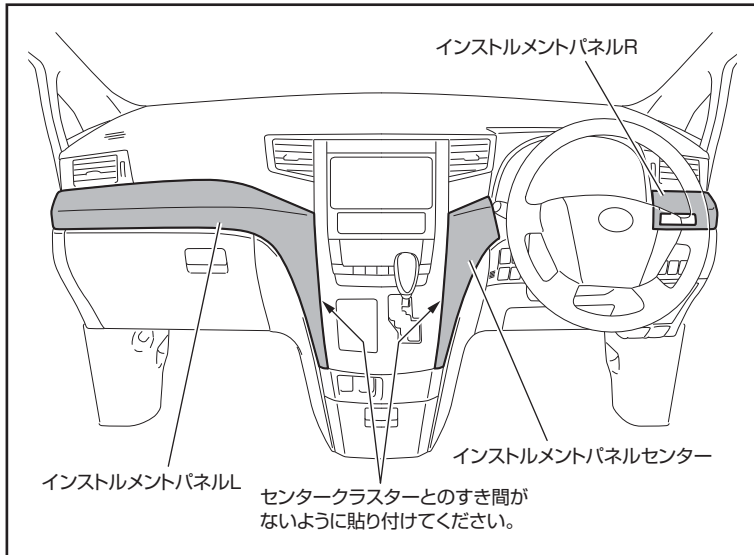

■インストルメントパネルへの取り付け

1. 製品を取り付ける部分の汚れや油分を、中性洗剤またはエタノールを含ませたウエスで拭き取ります。



注意 汚れがあると接着力が低下しますので、確実に拭き取ってください。

2. インストルメントパネルL、インストルメントパネルセンター、インストルメントパネルRの裏面にあるはく離紙をはがし、左図の位置に貼り付けます。



●全体を均等に圧着し、確実に貼り付けてください。
●グローブボックスの開閉など、可動部に支障がないことを確認してください。

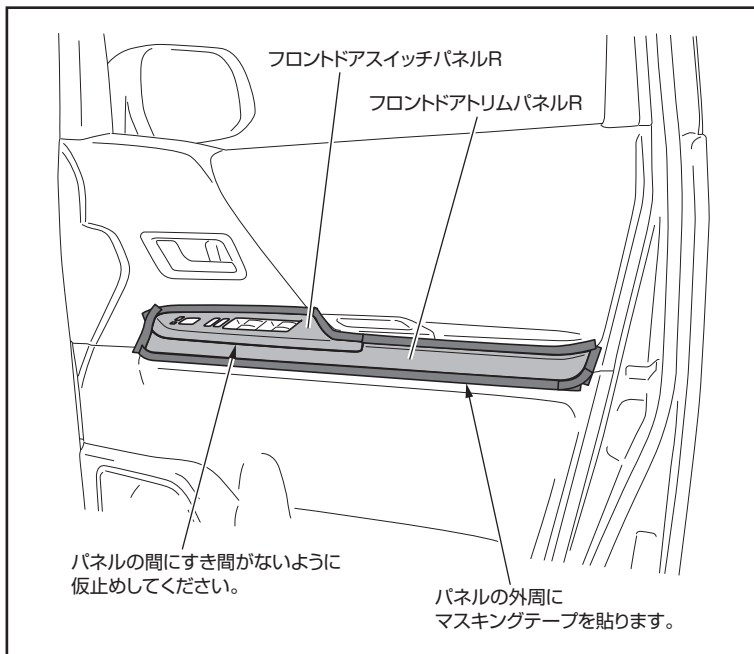

■フロントドアへの取り付け

1. 製品を取り付ける部分の汚れや油分を、中性洗剤またはエタノールを含ませたウエスで拭き取ります。



注意 汚れがあると接着力が低下しますので、確実に拭き取ってください。

2. フロントドアスイッチパネル、フロントドアトリムパネルを取り付け位置に合わせ、マスキングテープなどで仮止めします。



Memo パネル裏面のはく離紙をはがさないで仮止めしてください。

3. 仮止めしたパネルの外周にマスキングテープを貼ります。

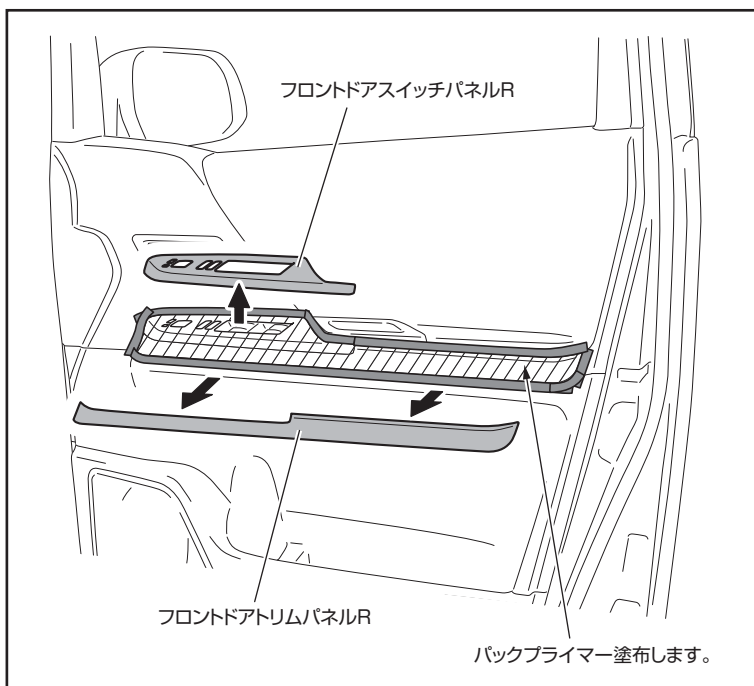

4. パネルを取り外し、パネル取り付け面にバックプライマーを塗布します。塗布後は10分程度乾燥させてください。



●プライマーを塗布すると、塗布した所にツヤが出てきます。パネル取り付け面以外には付着しないよう、タレ、ハネには注意してください。
●プライマーは、開封後すみやかに塗布してください。
●時間がたつとプライマーの溶剤が揮発して塗布しにくくなります。塗布の間は袋に戻し、封をして揮発を防いでください。
●プライマーを塗布せずに貼るとパネルが剥がれるおそれがあります。はみ出したプライマーはシリコンオフ（アルコール）などで拭き取ってください。

5. 乾燥後、マスキングテープをはがします。

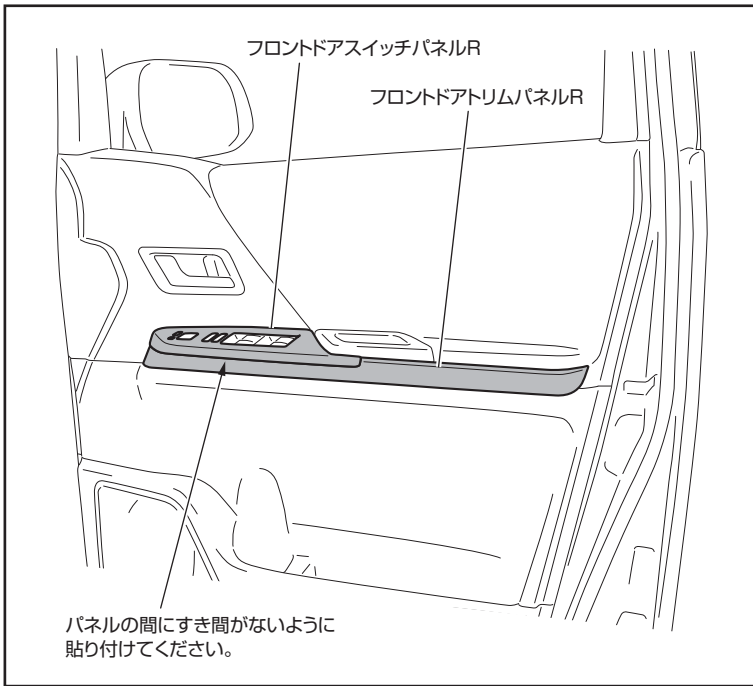

6. フロントドアスイッチパネル、フロントドアトリムパネルの裏面にあるはく離紙をはがし、仮止めした位置に貼り付けます。



注意

- 全体を均等に圧着し、確実に貼り付けてください。
- スイッチ類の作動に支障がないことを確認してください。

7. 左のフロントドアも同様に取り付けます。

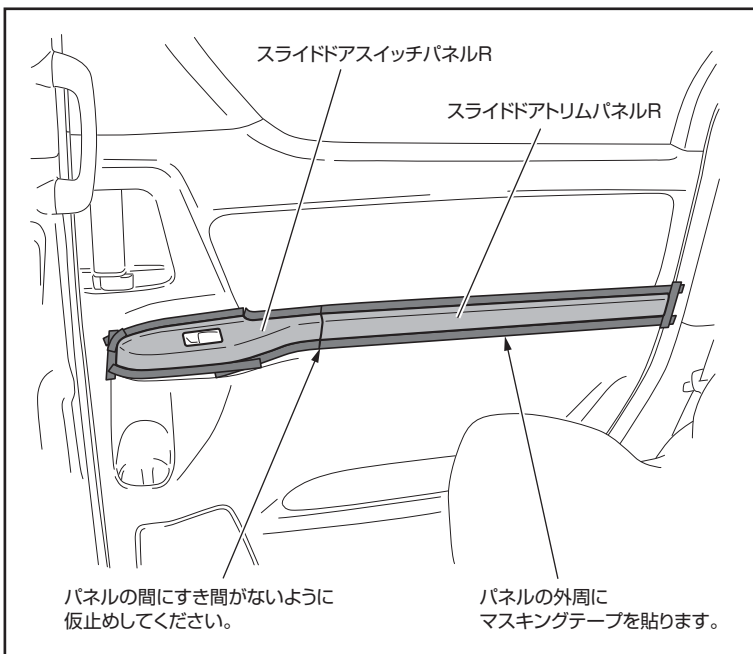

■スライドドアへの取り付け

1. 製品を取り付ける部分の汚れや油分を、中性洗剤またはエタノールを含ませたウエスで拭き取ります。



注意

汚れがあると接着力が低下しますので、確実に拭き取ってください。

2. スライドドアスイッチパネル、スライドドアトリムパネルを取り付け位置に合わせ、マスキングテープなどで仮止めします。



Memo

パネル裏面のはく離紙をはがさないで仮止めしてください。

3. 仮止めしたパネルの外周にマスキングテープを貼ります。

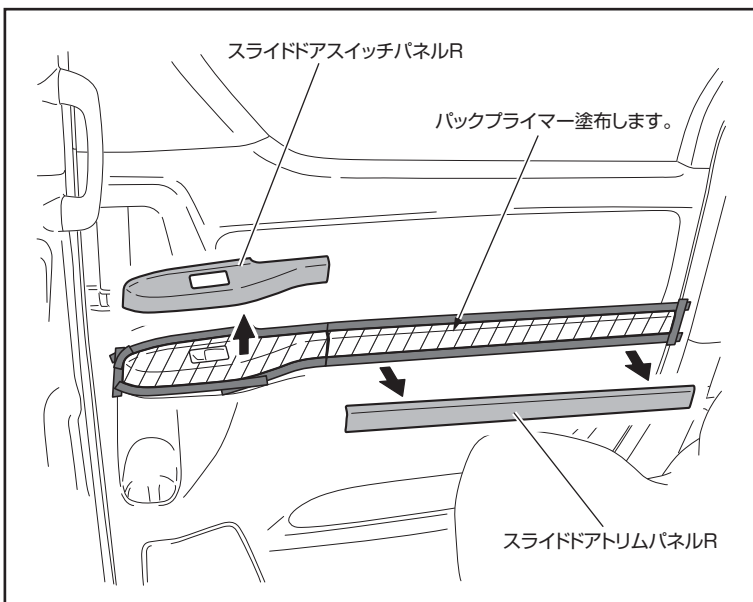

4. パネルを取り外し、パネル取り付け面にバックプライマーを塗布します。塗布後は10分程度乾燥させてください。



注意

- プライマーを塗布すると、塗布した所にツヤが出てきます。パネル取り付け面以外には付着しないよう、タレ、ハネには注意してください。
- プライマーは、開封後すみやかに塗布してください。
- 時間がたつとプライマーの溶剤が揮発して塗布しにくくなります。塗布の間は袋に戻し、封をして揮発を防いでください。
- プライマーを塗布せずに貼るとパネルが剥がれるおそれがあります。はみ出したプライマーはシリコンオフ（アルコール）などで拭き取ってください。

5. 乾燥後、マスキングテープをはがします。

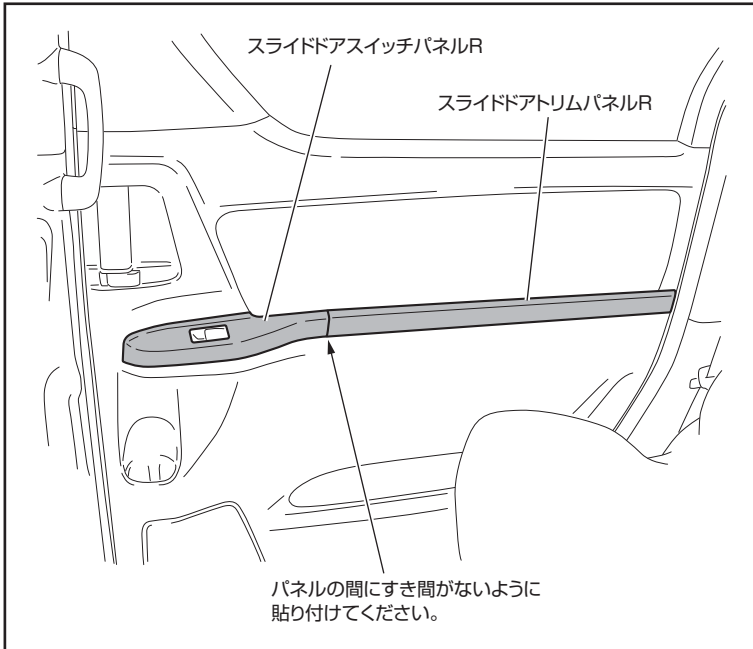

6. スライドドアスイッチパネル、スライドドアトリムパネルの裏面にあるはく離紙をはがし、仮止めした位置に貼り付けます。

△ 注意

- 全体を均等に圧着し、確実に貼り付けてください。
- スイッチ類の作動に支障がないことを確認してください。

7. 左のスライドドアも同様に取り付けます。

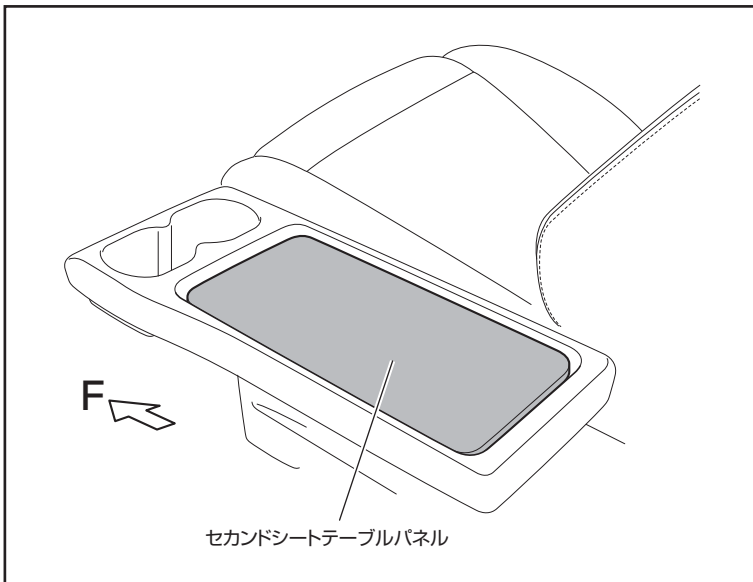

■セカンドシートテーブルへの取り付け (AS-IP01AV-S7のみ)

1. 製品を取り付ける部分の汚れや油分を、中性洗剤またはエタノールを含ませたウエスで拭き取ります。

△ 注意

汚れがあると接着力が低下しますので、確実に拭き取ってください。

2. セカンドシートテーブルパネルの裏面にあるはく離紙をはがし、左図の位置に貼り付けます。

△ 注意

全体を均等に圧着し、確実に貼り付けてください。